

SCHNEIDER

CHLADNIČKA

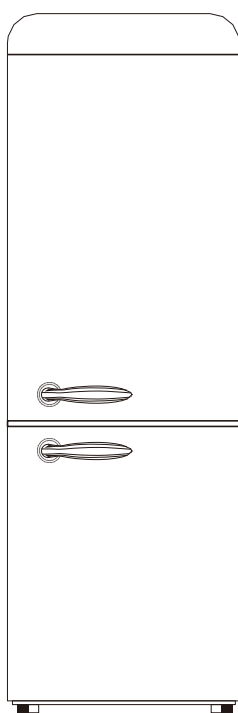

**SCCB250VBL, SCCB250VCR, SCCB250VVA, SCCB250VR,
SCCB250VB, SCCB250VP, SCCB250VACA, SCCB250VRIO,
SCCB250VCAN, SCCB250VFLO, SCCB250VHAW**

Návod k použití Před použitím si pozorně přečtěte následující pokyny tohoto spotřebiče.
Tento návod si uschovejte pro budoucí použití.

BEZPEČNOSTNÍ POKYNY

Před použitím spotřebiče si přečtěte všechny pokyny.

Před použitím spotřebiče si pečlivě přečtěte tento návod, abyste přesně věděli, co máte a co nemáte dělat.

Nesprávné používání spotřebiče může být nebezpečné, zejména pro děti.

Tento spotřebič je určen pro použití v domácnosti.

Tento spotřebič mohou používat děti ve věku nejméně 8 let a osoby se sníženými fyzickými, smyslovými nebo duševními schopnostmi nebo osoby s nedostatkem zkušeností nebo znalostí, pokud jsou pod řádným dohledem nebo pokud byly poučeny o bezpečném používání spotřebiče a pokud pochopily související rizika. Děti si se spotřebičem nesmí hrát. Čištění a údržbu prováděnou uživatelem nesmí provádět děti bez dozoru.

Děti by měly být pod dohledem, aby si se spotřebičem nehrály.

UPOZORNĚNÍ: Udržujte všechny větrací otvory ve skříni spotřebiče nebo v zapuštěné konstrukci volné.

VAROVÁNÍ: Nepoužívejte jiná mechanická zařízení nebo jiné prostředky k urychlení procesu odmrazování než ty, které doporučuje výrobce.

VAROVÁNÍ: Nepoškozujte chladicí okruh.

VAROVÁNÍ: V prostoru pro skladování potravin nepoužívejte elektrické spotřebiče, pokud nejsou typu doporučeného výrobcem.

Pokud je napájecí kabel poškozen, musí jej vyměnit výrobce, jeho poprodejní servis nebo podobně kvalifikované osoby, aby se předešlo nebezpečí.

V tomto spotřebiči neskladujte výbušné látky, jako jsou aerosoly obsahující hořlavé pohonné hmoty.

- Před likvidací spotřebiče: odstraňte dvířka a ponechte police na místě, aby si v nich děti nemohly snadno hrát.
- Nikdy nedovolte dětem, aby se spotřebičem manipulovaly nebo si s ním hrály.
- Nikdy nečistěte žádnou část spotřebiče pomocí hořlavé kapaliny. Výpary představují nebezpečí požáru nebo mohou způsobit výbuch.
- V tomto spotřebiči ani v jeho blízkosti neskladujte ani nepoužívejte benzín nebo jiné hořlavé plyny či kapaliny. Výpary mohou způsobit požár nebo výbuch.
- Neinstalujte tento spotřebič na místech s extrémními klimatickými podmínkami, jako je nedostatečné větrání, teploty nižší než 16 °C nebo vyšší než 38 °C.

Tento výrobek splňuje platné evropské bezpečnostní normy pro elektrické spotřebiče. Byl podroben rozsáhlým testům, aby byla posouzena jeho bezpečnost a spolehlivost.

Před připojením spotřebiče zkontrolujte, zda údaje na typovém štítku odpovídají údajům pro vaši instalaci.

Nevyhazujte jej do životního prostředí. Odneste jej do specializovaného střediska k recyklaci. Elektrická bezpečnost tohoto spotřebiče je zajištěna pouze v případě, že je připojen k elektrické instalaci vybavené uzemněnou zástrčkou v dobrém stavu v souladu s platnou normou. V případě pochybností nechte instalaci pečlivě zkontrolovat kvalifikovaným technikem.

Při používání tohoto spotřebiče, stejně jako u každého jiného elektrického spotřebiče, musíte dodržovat určitá základní pravidla:

- Nedotýkejte se spotřebiče mokřýma nebo vlhkýma rukama či nohama;
 - Při odpojování zástrčky ze zásuvky netahejte za napájecí kabel;
 - Nenechávejte spotřebič vystavený povětrnostním vlivům;
 - Nedovolte, aby spotřebič používaly děti bez dozoru;
 - Neodpojujte ani nezapojujte zástrčku do zásuvky.
- Před jakýmkoli čištěním nebo údržbou odpojte spotřebič od elektrické sítě vytažením zástrčky nebo vypnutím hlavního vypínače;

Zásuvka musí zůstat přístupná i po instalaci spotřebiče.

- V případě poruchy nebo závady spotřebič vypněte a nepoškozujte jej.

VAROVÁNÍ: Při umísťování spotřebiče dbejte na to, aby nedošlo k zachycení nebo poškození napájecího kabelu.

VAROVÁNÍ: Na zadní stranu spotřebiče neumísťujte mobilní zásuvky s více zásuvkami ani přenosné zdroje napájení.

Děti ve věku od 3 do 8 let mohou nakládat a vykládat chladicí zařízení.

Aby nedošlo ke kontaminaci potravin, postupujte podle níže uvedených pokynů:

- Dlouhodobé otevření dvířek může vést k výraznému zvýšení teploty v prostoru spotřebiče.
- Pravidelně čistěte povrchy, které mohou přijít do styku s potravinami, a přístupné odtokové systémy.
- Syrové maso a ryby uchovávejte v chladničce ve vhodných nádobách, aby se nedostaly do kontaktu s jinými potravinami nebo na ně nekapaly.
- Dvouhvězdičkové přihrádky na mražené výrobky jsou ideální pro skladování mražených potravin, pro skladování nebo výrobu ledu a pro výrobu kostek ledu.

- Přihrádky s jednou, dvěma a třemi hvězdičkami nejsou vhodné pro zmrazování čerstvých potravin.
- Pokud chladicí spotřebič zůstane delší dobu prázdný, vypněte jej, odmrazte, vyčistěte, vysušte a nechte otevřené dveře, abyste zabránili vzniku plísní ve spotřebiči.

Spotřebič umístěte ke stěně s odstupem maximálně 75 mm a maximálně 50 mm.

Tento chladicí spotřebič není určen k použití jako vestavný spotřebič.

Doporučená doba skladování zmrazených potravin v mrazničce. Tyto doby se liší v závislosti na typu potravin. Potravin, které zmrazíte, můžete uchovávat 1 až 12 měsíců (minimálně při teplotě -18 °C).

| Potraviny | Doba skladování |
|--|-----------------|
| Slanina, nákypy, mléko | 1 měsíc |
| Chléb, zmrzlina, uzeniny, koláče, připravení korýši a měkkýši, tučné ryby. | 2 měsíce |
| Netučné ryby, měkkýši, pizza, koláčky a muffiny | 3 měsíce |
| Šunka, koláče, sušenky, hovězí a jehněčí kotlety, kousky drůbeže | 4 měsíce |
| Máslo, zelenina (blanšírovaná), celá vejce a žloutky, vaření raci, mleté maso (syrové), vepřové maso (syrové) | 6 měsíců |
| Ovoce (sušené nebo v nálevu), vaječné bílky, hovězí maso (syrové), celé kuře, jehněčí maso (syrové), ovocné koláče | 12 měsíců |

Při zmrazování čerstvých potravin s datem použitelnosti / minimální trvanlivosti / datem spotřeby je nutné je zmrazit před uplynutím tohoto data.

Zkontrolujte, zda potraviny již nebyly zmrazeny. Zmrazené potraviny, které zcela rozmrzly, by se neměly znovu zmrazovat.

Po rozmrazení je třeba potraviny rychle spotřebovat.

- Abyste zabránili zkažení potravin v důsledku přenosu choroboplodných zárodků: nebalené živočišné a rostlinné produkty skladujte v zásuvkách odděleně. To platí i pro různé druhy masa.
- Pokud musí být potraviny z důvodu nedostatku místa uloženy pohromadě: zabalte je.
- Ovoce a zeleninu nikdy neskladujte na polici s masem nebo rybami.

| Potraviny | Doba skladování |
|------------------|-----------------|
| Máslo | 90 dní |
| Tvrdý sýr | 110 dní |
| Mléko | 7 dní |
| Klobásy, uzeniny | 9 dní |
| Maso | 7 dní |

Chladivo



**Nebezpečí; riziko požáru/
hořlavé materiály**

UPOZORNĚNÍ: Při umísťování spotřebiče dbejte na to, aby napájecí kabel není zaseknutý nebo poškozený.

UPOZORNĚNÍ: Na zadní stranu zařízení neumísťujte více zásuvek nebo přenosných napájecích zdrojů.

Chladivem obsaženým v okruhu tohoto spotřebiče je izobutan (R600a), šetrný k životnímu prostředí, ale hořlavý plyn.

Při přepravě a instalaci spotřebiče dbejte na to, abyste nepoškodili žádnou část chladicího okruhu.

K rozmrazování spotřebiče nepoužívejte žádné ostré nebo špičaté nástroje.

Uvnitř spotřebiče nepoužívejte žádné elektrické spotřebiče.

LED osvětlení nelze vyměnit. V případě poruchy může LED osvětlení vyměnit pouze autorizovaný technik.

Pokyny k instalaci spotřebiče naleznete v odstavci "Návod k instalaci" níže.

Pro údržbu a čištění spotřebiče, viz odstavec "Údržba a čištění".

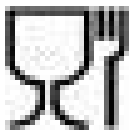

Vhodné pro potraviny

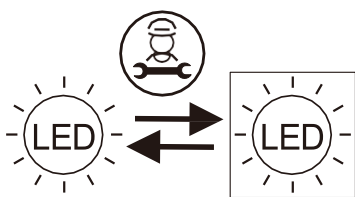

Světelný zdroj (pouze LED)

může vyměnit odborník. Tento výrobek obsahuje dva světelné zdroje s třídou energetické účinnosti G.

NÁVOD K POUŽITÍ

IDENTIFIKACE ZAŘÍZENÍ

Výrobní štítek je umístěn v lednici na straně přiléhající k zásuvce na ovoce a zeleninu.

FUNKCE

Nejdůležitější funkcí tohoto zařízení je:

Automatické odmrazování chladicí komory. Odmražená voda se přivádí do nádrže umístěné na kompresoru, kde se odpařuje teplem vznikajícím při procesu chlazení.

POZOR!

Při instalaci chladničky je důležité vzít v úvahu klimatickou třídu výrobku. Chcete-li zjistit, do které klimatické třídy patří vaše chladnička, podívejte se na výrobní štítek, jak je uvedeno níže: V závislosti na klimatické třídě chladnička pracuje správně v rozsahu okolní teploty uvedeném v tabulce.

| Třída | Symbol | Průměrná teplota okolí ° C |
|-------------|--------|----------------------------|
| Subnormální | SN | od + 10 do + 32 |
| Normální | N | od + 16 do + 32 |
| Subtropická | ST | od + 16 do + 38 |
| Tropická | T | od + 16 do + 43 |

ELEKTRICKÉ PŘIPOJENÍ

Zkontrolujte, zda síťové napětí snese hodnoty uvedené na výrobním štítku.

Štítek je umístěn za přihrádkou na zeleninu uvnitř chladničky.

Pokud není zásuvka uzemněna nebo pokud zástrčka není vhodná pro vaši elektrickou síť, doporučujeme vám obrátit se na odborníka.

Aby nedošlo k přehřátí a popálení, nepoužívejte adaptéry ani odbočky.

Pokud spotřebič není vybaven elektrickou zásuvkou, musí být připojen k elektrické síti pomocí vypínače připojeného přímo k napájecím svorkám. Tento vypínač musí zaručovat jednopólové odpojení spotřebiče s odstupem kontaktů nejméně 3 mm.

TECHNICKÁ POMOC

Pokud chladnička nefunguje, zkontrolujte před zavoláním poprodejního servisu, zda je zástrčka správně zasunuta do zásuvky a zda termostat není v poloze "0"; pokud chladnička vydává hluk, zkontrolujte, zda je v rovině a zda se zadní stěna nedotýká žádných předmětů; pokud chladnička není dostatečně výkonná, zkontrolujte, zda není vnitřní prostor plný, zda se dveře zavírají a zda není kondenzátor plný prachu.

Pokud je v dolní části chladničky (crisper a výsuvná police) voda, zkontrolujte, zda není ucpaný otvor pro odtok odmražené vody.

Za instalaci odpovídá kupující. Naše společnost neodpovídá za škody způsobené nesprávnou instalací a odmítá veškerou odpovědnost v případě, že uzemnění neodpovídá platným národním normám.

Po skončení životnosti spotřebiče s použitím chladicího plynu R600a (izobutan) a hořlavého plynu uvnitř izolační pěny je třeba spotřebič připravit k bezpečné likvidaci. Informace o této činnosti získáte u svého důvěryhodného prodejce nebo na příslušném místním úřadě.

UPOZORNĚNÍ: Nepoškozujte chladicí okruh.

POPIS SPOTŘEBIČE

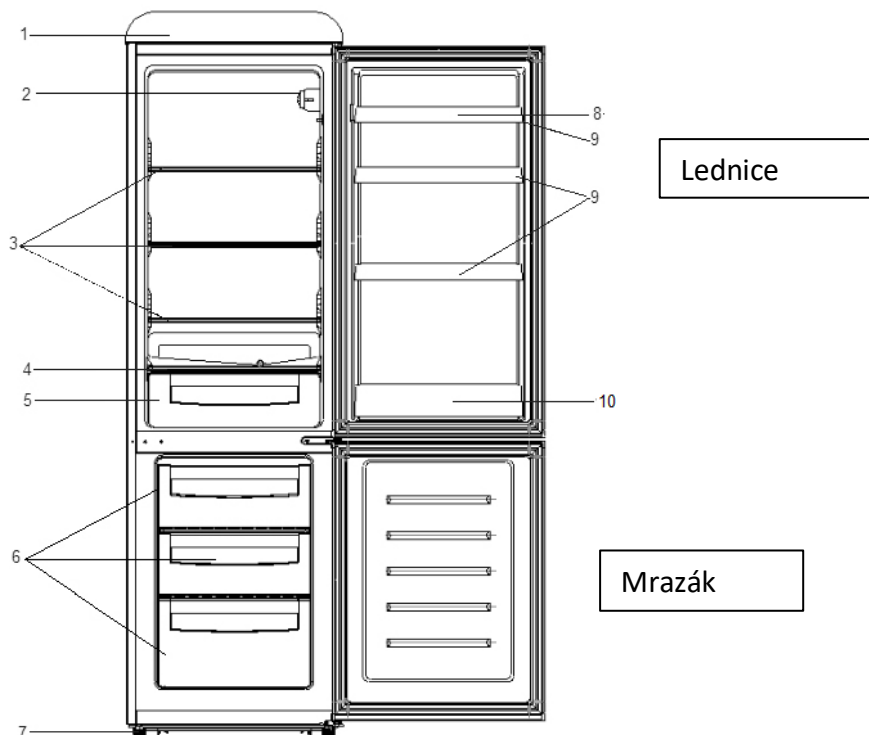

1. Horní část chladničky
2. Termostat
3. Police v chladniče
4. Kryt zásuvky na zeleninu
5. Zásuvka na zeleninu
6. Zásuvky
7. Nastavitelná nožka
8. Přihrádka na vejce
9. Police
10. Police na láhve

REGULACE TEPLOTY

Chladnička se ovládá knoflíkem pro regulaci teploty umístěným uvnitř, v pravém horním rohu.

Nastavte ovládací knoflík podle svých osobních preferencí.

0: vypnuto

1: nejméně chladné nastavení

7: nejchladnější nastavení



- V poloze vypnuto (0) spotřebič nepracuje (chladicí systém je zastaven), ale napájení není přerušeno.

- Provozní doba a teplota závisí na umístění chladničky s mrazničkou.

- Při prvním použití spotřebiče nebo po rozmrazení nastavte ovládací knoflík na nejchladnější nastavení po dobu nejméně 2 hodin a poté na střední nastavení.

Pokyny k instalaci

1. Dbejte na to, aby spotřebič zůstal během přepravy ve vzpřímené poloze. Při přepravě nenaklánějte spotřebič o více než 45 stupňů. Nevyvíjejte tlak na kondenzátor, dveře nebo madlo dveří, aby nedošlo k deformaci nebo narušení provozu chladničky.

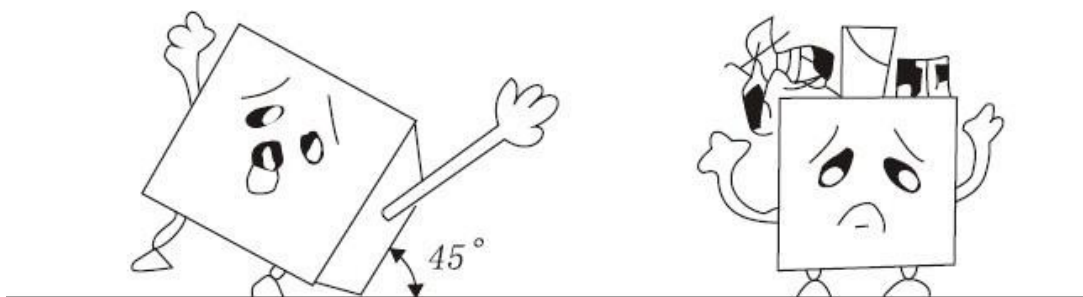

2. Ujistěte se, že je kolem chladničky dostatek prostoru pro její správnou funkci. V zadní části a po stranách spotřebiče ponechte několik centimetrů volného prostoru, aby mohl cirkulovat vzduch a chladit kompresor. Ponechte také asi 30 cm nad kompresorem.

3. Spotřebič umístěte mimo dosah přímého slunečního záření a zdrojů tepla (kamna, topení, radiátory atd.). Přímé sluneční světlo může poškodit akrylový povlak a zdroje tepla mohou zvýšit spotřebu elektrické energie. Extrémně nízké okolní teploty mohou rovněž způsobit poruchy. Spotřebič neumísťujte na vlhká místa. Pokud je ve vzduchu příliš mnoho vlhkosti, na výparníku se rychle vytvoří námraza.

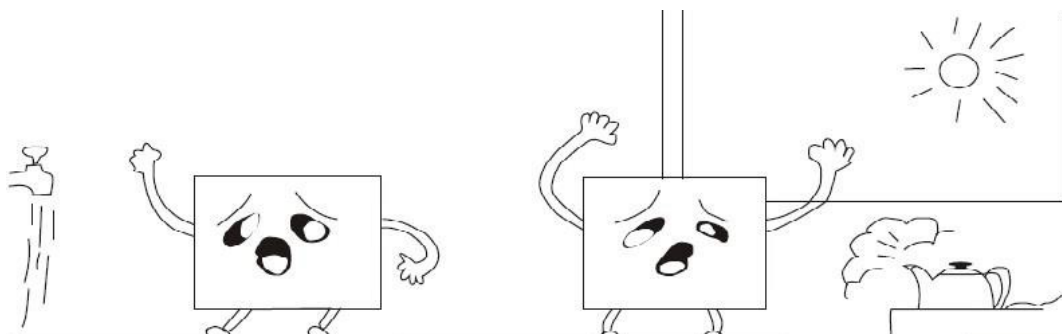

4. Spotřebič je dodáván se dvěma plastovými koncovkami (v plastovém sáčku v návodu k použití). Po nasazení těchto koncovek již nelze spotřebič přitlačit ke stěně, aby bylo zajištěno dostatečné větrání. Vložte koncové krytky do příslušných otvorů v zadní části spotřebiče a poté je zašroubujte.

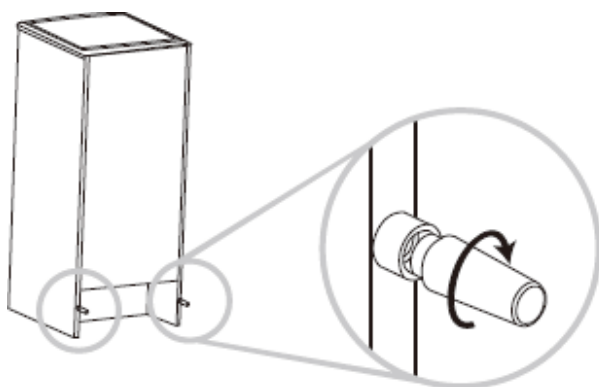

Umístěte spotřebič ke stěně s volným prostorem maximálně 50-75 mm.

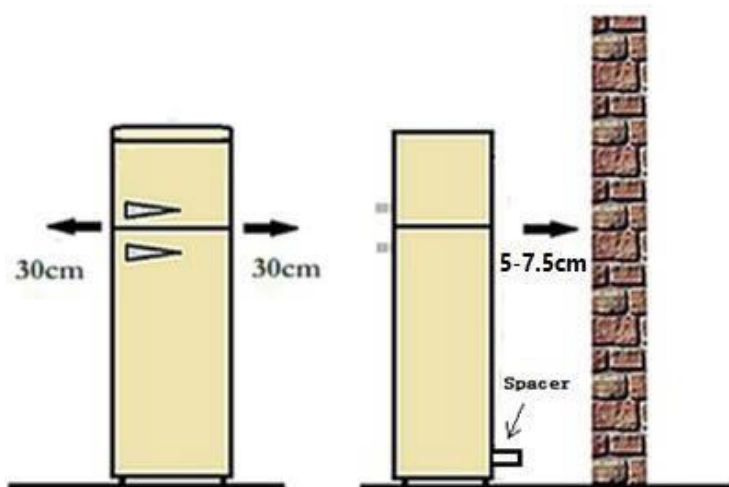

Umístění

Chladničku instalujte na místě, kde okolní teplota odpovídá klimatické třídě uvedené na výrobním štítku spotřebiče:

| Třída | Symbol | Průměrná teplota okolí ° C |
|-------------|--------|----------------------------|
| Subnormální | SN | od + 10 do + 32 |
| Normální | N | od + 16 do + 32 |
| Subtropická | ST | od + 16 do + 38 |
| Tropická | T | od + 16 do + 43 |

PRO CHLADICÍ ZAŘÍZENÍ S KLIMATICKOU TŘÍDOU:

- Subnormální (SN): tento chladicí přístroj je určen pro použití při teplotách okolí mezi 10 °C a 32 °C;
- Normální (N): tento chladicí přístroj je určen pro použití při teplotách okolí mezi 16 °C a 32 °C;
- Subtropická (ST): tento chladicí přístroj je určen pro použití při teplotách okolí mezi 16 °C a 38 °C;
- Tropická (T): tento chladicí přístroj je určen pro použití při teplotách okolí mezi 16 °C a 43 °C.

Význam systému označování mrazniček*

Mrazničky s 1 (*), 2 (**) a 3 hvězdičkami (***) nejsou vhodné pro zmrazování čerstvých potravin.

Dvouhvězdičkové (**) a tříhvězdičkové (***) mrazničky jsou vhodné pro skladování zmrazených (před-mražených) potravin a ledu nebo pro výrobu ledu a ledových kostek.

| PROSTOR | HVĚZDY (*) | TEPLOTA | VHODNÉ POTRAVINY |
|---------------|------------|------------------------------|--|
| MRAZÁK | (***)* | $\leq -18\text{ C}^0$ | <ul style="list-style-type: none"> ➤ Vhodné pro mořské plody (ryby, krevety, měkkýše), sladkovodní a masné výrobky. ➤ Doporučená doba skladování: 3 měsíce <p>i Vhodné pro zmrazování čerstvých potravin.</p> |
| MRAZÁK | *** | $\leq -18\text{ C}^0$ | <ul style="list-style-type: none"> ➤ Vhodné pro mořské plody (ryby, krevety, měkkýše), sladkovodní a masné výrobky. ➤ Doporučená doba skladování: 3 měsíce <p>i Není vhodný pro zmrazování čerstvých potravin.</p> |
| MRAZÁK | ** | $\leq -12\text{ C}^0$ | <ul style="list-style-type: none"> ➤ Vhodné pro mořské plody (ryby, krevety, měkkýše), sladkovodní a masné výrobky. ➤ Doporučená doba skladování: 2 měsíce <p>i Není vhodný pro zmrazování čerstvých potravin.</p> |
| MRAZÁK | * | $\leq -6\text{ C}^0$ | <ul style="list-style-type: none"> ➤ Vhodné pro mořské plody (ryby, krevety, měkkýše), sladkovodní a masné výrobky. ➤ Doporučená doba skladování: 1 měsíc <p>i Není vhodný pro zmrazování čerstvých potravin.</p> |
| 0* - ODDÍL | - | $-6^0\text{ C}-0\text{ C}^0$ | <ul style="list-style-type: none"> ➤ Vhodné pro čerstvé masné výrobky (vepřové, hovězí, kuřecí atd.) a zpracované potraviny spotřebované nebo zpracované během téhož dne nebo během následujících tří dnů po uskladnění (max.). <p>i Není vhodná pro zmrazování potravin ani pro skladování zmrazených potravin.</p> |

Místo instalace

Chladničku instalujte v dostatečné vzdálenosti od zdrojů tepla, jako jsou radiátory, ohřívače vody, přímé sluneční světlo apod. Dbejte na to, aby vzduch mohl volně cirkulovat kolem zadní části konstrukce spotřebiče. Aby byl zaručen nejlepší výkon, když je spotřebič instalován pod nástěnnou skříňkou, zajistěte, aby minimální vzdálenost mezi horní částí konstrukce a nástěnnou skříňkou byla alespoň 100 mm.

V ideálním případě se však vyhněte umístění chladničky pod nástěnnou skříňku. Přesné vyrovnaní spotřebiče umožňují nivelační nožičky umístěné v základně konstrukce.



Pozor! Vždy musí být možné spotřebič odpojit od elektrické sítě. Zástrčka proto musí být po instalaci snadno přístupná.

Tento výrobek je v souladu s požadavky směrnic 2014/35/EU a 2014/30/EU.



Před použitím spotřebiče si přečtěte všechny pokyny.

- Tento spotřebič je určen pouze pro domácí a vnitřní použití.
- Děti by měly být pod dohledem, aby si se spotřebičem nehrály.
- VAROVÁNÍ: Udržujte všechny větrací otvory v krytu spotřebiče, jeho vnější části a montážní konstrukci bez překážek.
- VAROVÁNÍ: Nepoškozujte chladicí okruh.
- VAROVÁNÍ: Nepoužívejte jiná mechanická zařízení nebo jiné prostředky k urychlení procesu odmrazování než ty, které doporučuje výrobce.
- VAROVÁNÍ: V prostoru pro uchovávání potravin nepoužívejte elektrické spotřebiče, pokud nejsou typu doporučeného výrobcem.
- Před likvidací spotřebiče: odstraňte dvířka a ponechte police na místě, aby si v nich děti nemohly snadno hrát.
- Nikdy nedovolte dětem, aby se spotřebičem manipulovaly nebo si s ním hrály.
- Nikdy nečistěte části spotřebiče hořlavými kapalinami. Výpary představují nebezpečí požáru nebo mohou způsobit výbuch.
- V blízkosti tohoto spotřebiče neskladujte ani nepoužívejte benzín nebo jiné hořlavé plyny či kapaliny. Výpary mohou způsobit požár nebo výbuch.
- Neinstalujte tento spotřebič na místech s extrémními klimatickými podmínkami, jako jsou: nedostatečné větrání, teploty nižší než 10 °C nebo vyšší než 30 °C.

Chladná zóna

Zde byste měli skladovat potraviny, které mohou vydržet déle, pokud je uchováte čerstvé. Mléko, jogurty, ovocné šťávy, tvrdé sýry, například čedar.

Láhve a jiné otevřené sklenice od salátových dresinků, omáček a džemů. Tučky, jako je máslo, margarín, nízkotučné pomazánky, smažené potraviny a sádlo. Vejce.

Nejchladnější zóna: 1 °C až 5 °C

Sem byste měli ukládat potraviny, které je třeba uchovávat v chladu, aby byly bezpečně uskladněny. Obecně se jedná o všechny čerstvé produkty, jejichž datum spotřeby je spojeno se skladovací teplotou +4 °C nebo nižší.

- Syrové, tepelně neupravené potraviny by měly být vždy zabalené.
- Předvažené chlazené potraviny, např. potraviny připravené k jídlu, masové koláče, měkké sýry.
- Předvažené maso, například šunka.
- Připravené saláty (včetně míchaných, sekaných, předem omytých, balených zelených salátů, rýže, bramborového salátu atd.).
- Dezerty, například tvarohový krém, domácí jídlo a zbytky nebo krémové dorty.

Přihrádka na zeleninu

Jedná se o nejvlhčí část chladničky.

Zelenina, ovoce, kousky čerstvého salátu, např. celý neumytý salát, celá rajčata, ředkvičky atd...
DOPORUČUJEME, ABY VŠECHNY PRODUKTY BYLY ZABALENÉ.

POZNÁMKA:

SYROVÉ MASO, KUŘECÍ MASO A RYBY VŽDY ZABALTE A ULOŽTE NA NEJNIŽŠÍ POLICI VE SPODNÍ ČÁSTI CHLADNIČKY. TÍMTO ZPŮSOBEM NEBUDOU KAPAT NA OSTATNÍ POTRAVINY NEBO SE JICH DOTÝKAT. NESKLADUJTE HOŘLAVÉ PLYNY NEBO KAPALINY.

Mrazák

Horní zásuvka mrazničky

Skladování mražených potravin, například zmrzliny.

Střední/dolní zásuvka mrazničky

Skladování čerstvého masa a ryb nebo suchých potravin rozdělených na malé porce.

Upozornění:

Pokud chcete získat další prostor, můžete potraviny uložit po vyjmutí zásuvek a zásobníku/formy na ledové kostky.

Objem mrazicího prostoru se vypočítá po vyjmutí zásobníku/formy na ledové kostky, zásuvky na led a horní a střední zásuvky mrazničky.

Balení potravin

Zabalte si jídlo v porcích přizpůsobených vašim potřebám.

Porce ovoce a zeleniny by neměly přesáhnout 1 kg, zatímco porce masa mohou mít až 2,5 kg.

Menší porce se zmrazují rychleji a pomáhají zachovat kvalitu potravin při rozmrazování a přípravě pokrmů.

Před podáváním je důležité zabalit potraviny do vzduchotěsných sáčků nebo nádob.

Zmrazte je, aby neztratily chuť nebo nevyschly.

Potraviny zabalte, vypusťte vzduch a sáček nebo nádobu uzavřete.

Vhodný obal:

Plastové sáčky, strečové fólie, hliníkové fólie a mrazicí tácy. Tyto obaly můžete zakoupit u svých obvyklých prodejců.

Nevhodný obal:

Balící papír, mastný papír nebo celofán, vložky do odpadkových košů nebo již použité sáčky.

Vhodné těsnicí pomůcky:

Gumičky, plastové sponky, šňůrky, vázací sáčky do mrazničky nebo podobné pomůcky. Fólie a plastové sáčky lze uzavřít speciální žehličkou nebo lisem.

Před vložením balení do mrazničky jej označte štítkem s popisem obsahu a datem zmrazení.

Bezpečnostní opatření:

1. Spotřebič zapojte do řádně instalované a uzemněné zásuvky. Nikdy (z jakéhokoli důvodu) nepřerušujte ani neodstraňujte třetí (zemnicí) vodič z napájecího kabelu. Veškeré dotazy týkající se napájení nebo uzemnění předejte kvalifikovanému elektrikáři nebo středisku oprávněnému k práci s tímto typem výrobku.
Upozornění: Při nesprávném použití uzemněné zástrčky hrozí nebezpečí úrazu elektrickým proudem.
2. Instalační zásuvka musí být vždy uzemněna. Pokud není zásuvka uzemněná, nesmíte spotřebič připojit k elektrické síti.

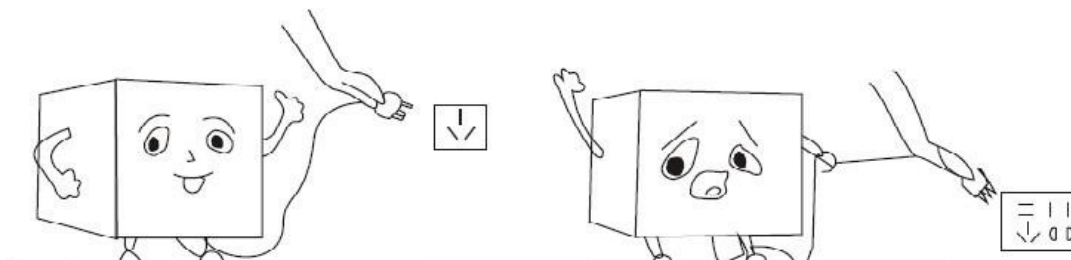

3. Nelijte vodu na chladničku: může to způsobit poruchu zařízení nebo úraz elektrickým proudem.
4. V blízkosti tohoto spotřebiče neskladujte ani nepoužívejte benzín nebo jiné hořlavé plyny či kapaliny. Výpary mohou způsobit požár nebo výbuch.

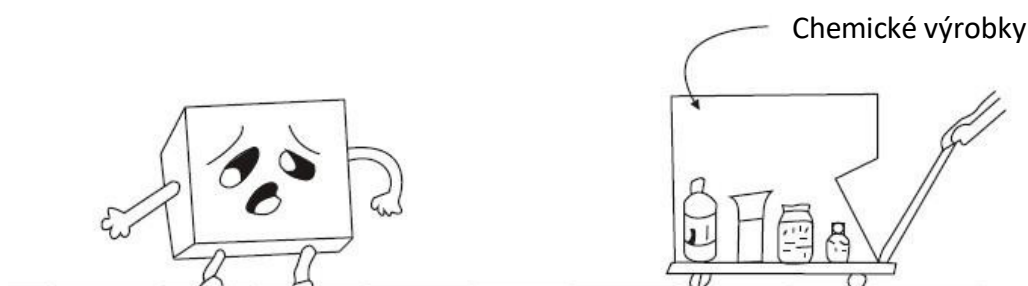

Použití:

1. Před připojením spotřebiče k elektrické síti jej nechte asi dvě hodiny stát, abyste snížili riziko poruchy chladicího systému v důsledku manipulace během přepravy. Před přidáním potravin nechte výrobek běžet přibližně 2/3 hodiny.
UPOZORNĚNÍ: Aby se zabránilo nebezpečí způsobenému nestabilitou spotřebiče, musí být instalován a zajištěn v souladu s pokyny uvedenými v návodu k instalaci.
2. Použití termostatu:
Teplotu v chladničce regulujete otáčením knoflíku termostatu zprava doleva. Termostat lze nastavit do libovolné polohy od "0" (vypnuto) do "7" (nejchladnější).
Pro běžné použití zvolte polohu "5".
3. Do spotřebiče nekládejte příliš mnoho potravin. Neotvírejte dvířka příliš často, abyste udrželi vnitřní teplotu a ušetřili elektrickou energii.

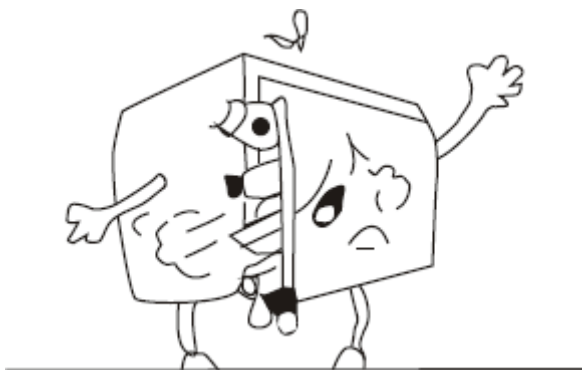

Odmrazování:

Pro zajištění správné funkce spotřebiče je nutné provádět odmrazování alespoň jednou ročně, alespoň jednou ročně nebo když je vrstva ledu větší než 10 mm.

Čas od času můžete vytvořenou vrstvu ledu odstranit pomocí škrabky nebo jiného plastového nástroje.

K ROZMRAZOVÁNÍ NIKDY NEPOUŽÍVEJTE KOVOVÉ NÁSTROJE NEBO ELEKTRICKÉ SPOTŘEBIČE.

Varování:

- Při odmrazování nikdy nepoužívejte ostré nebo kovové předměty k odstranění ledu z povrchu výparníku, protože by mohlo dojít k jeho poškození.

- Po více než 15 minutách znovu připojte napájení.

Rozmrazování:

Pro rozmrazování spotřebiče si vyberte období, kdy není příliš vytížen. Vyjměte všechny potraviny a umístěte je do jiné chladničky nebo na velmi chladné místo. Nastavte termostat do polohy vypnuto (0), odpojte spotřebič ze zásuvky a otevřete dveře. Jakmile se námraza rozpustí, odstraňte vodu a vysušte vnitřek chladničky.

Počkejte 15 minut a poté spotřebič znovu připojte. Chladničku pak můžete znovu spustit otočením termostatu na požadované nastavení.

PÉČE A ÚDRŽBA

1. Čištění chladničky:

- Odpojte spotřebič ze zásuvky

- Vnitřek umyjte horkou vodou s roztokem hydrogenuhličitanu. K tomu přidejte asi polévkovou lžici hydrogenuhličitanu do litru vody.

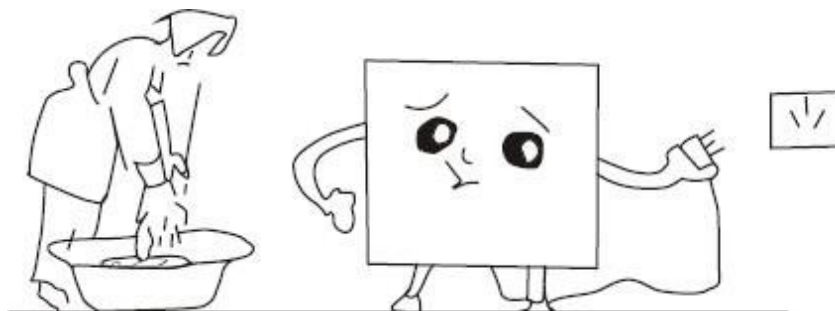

2. Umyjte police a podnosy jemným roztokem mycího prostředku. Vnější část spotřebiče čistěte jemným čisticím prostředkem a horkou vodou.

3. K čištění chladničky nikdy nepoužívejte kyseliny, rozpouštědla, benzín nebo podobné prostředky, protože by mohly poškodit lak nebo plastové části spotřebiče.

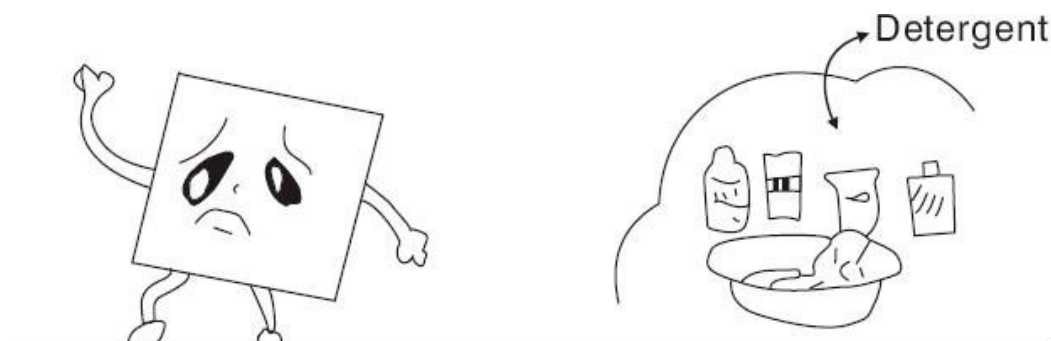

PRŮVODCE ŘEŠENÍM PROBLÉMŮ

1. Nefunguje chladnička, nefunguje světlo:
 - Spotřebič není zapojen do sítě
 - Vypínač je ve vypnuté poloze.
2. Chladnička není dostatečně vychlazená:
 - Teplota termostatu není správně nastavena.
 - Venkovní prostředí může vyžadovat vyšší nastavení.
 - Dveře se otevírají příliš často nebo nejsou zcela zavřené.
 - Těsnění dveří není dostatečně těsné.
 - Mezi spotřebičem a stěnami za ním a po stranách není dostatečný prostor.
3. Zdá se, že lednice vydává příliš mnoho hluku:
 - Hluk může být způsoben prouděním chladiva, což je normální.
 - Na konci každého cyklu můžete slyšet bublavé zvuky způsobené prouděním chladiva ve spotřebiči.
 - Smršťování a rozpínání vnitřních stěn může způsobovat praskání a vrzání.
 - Spotřebič není v rovině.

Poznámky:

Spotřebič neumísťujte na vlhká místa. Pokud je ve vzduchu příliš mnoho vlhkosti, na výparníku se rychle vytvoří námraza.

V období vysoké relativní vlhkosti může na povrchu chladničky docházet ke kondenzaci vlhkosti. Nejedná se o závadu. Vyčistěte povrch. Pokud chladnička ani po všech těchto kontrolách nefunguje správně, neprodleně kontaktujte technický servis.

Pro uplatnění záruky si uschovejte fakturu nebo doklad o koupi výrobku. V případě jakýchkoli dotazů během používání se obraťte na místní prodejnu.

LIKVIDACE PŘÍSTROJE



Evropská směrnice 2012/19/EU o odpadních elektrických a elektronických zařízeních (OEEZ) vyžaduje, aby se použité domácí spotřebiče nevyhazovaly do běžného komunálního odpadu. Použitá zařízení musí být sbírána odděleně, aby se optimalizovala míra využití a recyklace materiálů, z nichž jsou vyrobená, a snížil se dopad na lidské zdraví a životní prostředí.

Tento symbol je umístěn na všech výrobcích, aby připomínal povinnosti tříděného sběru. Spotřebitelé by se měli obrátit na místní úřady nebo na svého prodejce ohledně postupu při sběru odpadu.

Informace o významu dodržování předpisů



Označení CE znamená, že výrobek splňuje hlavní požadavky evropských směrnic 2014/35/EU (nízké napětí), 2014/30/EU (elektromagnetická kompatibilita), 2011/65/EU (omezení používání některých nebezpečných látek v EEZ).

Náhradní díly a příslušenství

Náhradní díly a příslušenství pro váš spotřebič jsou k dispozici na našich specializovaných webových stránkách www.expercare.fr. Při objednávání dílů uveďte model vašeho spotřebiče.

NEJCHLADNĚJŠÍ ČÁST CHLADNIČKY



Symbol označuje umístění nejchladnější oblasti chladničky. Tato oblast je dole ohraničena sklem zásuvky na zeleninu a nahoře symbolem nebo policí umístěnou ve stejné výšce.

Aby byla zaručena teplota v této zóně, dbejte na to, abyste polohu této police neměnili. U chladniček s nuceným oběhem vzduchu (vybavených ventilátorem nebo u modelů No Frost) se symbol nejchladnější zóny nezobrazuje, protože teplota v nich je rovnoměrná.

INSTALACE INDIKÁTORU TEPLoty

Abyste mohli chladničku správně regulovat, je vybavena ukazatelem teploty, který vám umožní zkontrolovat průměrnou teplotu v nejchladnější zóně. POZOR: Tento indikátor je určen pouze pro práci s vaší chladničkou. Ujistěte se, že jej nepoužíváte v jiné chladničce (nejchladnější zóna není totožná), ani pro jiné použití.

KONTROLA TEPLoty V NEJCHLADNĚJŠÍ ZÓNĚ

Díky ukazateli teploty můžete pravidelně kontrolovat, zda je teplota v nejchladnější zóně správná. Teplota uvnitř chladničky závisí na řadě faktorů, jako je okolní teplota v místnosti, množství uložených potravin a četnost otevírání dveří. Tyto faktory zohledněte při nastavování spotřebiče.

Pokud indikátor ukazuje "OK", znamená to, že termostat je správně nastaven a vnitřní teplota je správná.

Pokud je barva indikátoru bílá, znamená to, že je teplota příliš vysoká. V takovém případě zvýšte nastavení termostatu a počkejte 12 hodin, než indikátor znovu zkontrolujete.

Po vložení nebo otevření dvířek může indikátor po několika okamžicích zbělat.



Správné
nastavení

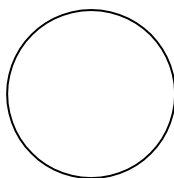

Příliš vysoká teplota, nastavení
termostatu

Tipy – Úspora energie

Spotřebič instalujte v chladné, suché a dobře větrané místnosti.

Dbejte na to, abyste spotřebič nevystavovali přímému slunečnímu záření, a nikdy jej neumísťujte do blízkosti přímého zdroje tepla (například do blízkosti radiátoru).

Nikdy neucpávejte větrací otvory nebo mřížky spotřebiče. Před vložением potravin do spotřebiče je nechte vychladnout. Zmrazené výrobky vložte do chladničky, aby se rozmrazily.

Nízká teplota zmrazených výrobků pomůže potraviny v chladničce ochladit.

Když se v mrazničce nahromadí led, odmrzte ji. Silná vrstva ledu pravděpodobně zhoršuje přenos chladu na zmrazené produkty, a tím zvyšuje spotřebu energie spotřebiče.

Při ukládání nebo vyjímání potravin ze spotřebiče nenechávejte dvířka spotřebiče příliš dlouho otevřená.

Čím kratší dobu necháte dveře otevřené, tím méně ledu se v mrazničce vytvoří.

Když potraviny zmrazujete nebo je chcete uložit do mrazničky, vložte je přímo do horní přihrádky mrazničky.

INFORMAČNÍ LIST K NAŘÍZENÍ O OZNAČOVÁNÍ ENERGETICKÝMI ŠTÍTKY: 2019/2016/UE

Informační list výrobku podle nařízení EU č. 2019/2016 Energetické štítkování chladicích zařízení naleznete pod adresou URL nebo QR kódem uvedeným na energetickém štítku.

SCCB250VCR - URL: <https://eprel.ec.europa.eu/qr/369879>
SCCB250VBL - URL: <https://eprel.ec.europa.eu/qr/369880>
SCCB250VP - URL: <https://eprel.ec.europa.eu/qr/369881>
SCCB250VVA - URL: <https://eprel.ec.europa.eu/qr/369883>
SCCB250VB - URL: <https://eprel.ec.europa.eu/qr/369884>
SCCB250VR - URL: <https://eprel.ec.europa.eu/qr/369885>
SCCB250VACA - URL: <https://eprel.ec.europa.eu/qr/495776>
SCCB250VRIO - URL: <https://eprel.ec.europa.eu/qr/495780>
SCCB250VCAN - URL: <https://eprel.ec.europa.eu/qr/495781>
SCCB250VFLO - URL: <https://eprel.ec.europa.eu/qr/495785>
SCCB250VHAW - URL: <https://eprel.ec.europa.eu/qr/495789>

ZÁRUKA

Záruka se nevztahuje na opotřebitelné části výrobku ani na problémy či poškození vzniklé v důsledku:

- (1) povrchové poškození způsobené běžným opotřebením;
- (2) závady nebo poškození způsobené kontaktem s kapalinami, korozí způsobenou rží nebo hmyzem;
- (3) jakoukoli nehodu, zneužití, nesprávné použití, neoprávněnou úpravu, demontáž nebo opravu;
- (4) jakoukoli nesprávnou údržbu, použití, které není v souladu s návodem k použití výrobku, nebo připojení k nesprávnému napětí;
- (5) jakékoli použití příslušenství, které nebylo dodáno nebo schváleno výrobcem.

Záruka zaniká, pokud je odstraněn výrobní štítek a/nebo číslo výrobku.

Záruka na výrobek a náhradní díly

Podle podmínek příslušné záruky výrobce je využití zákaznického servisu bezplatné. Minimální záruční doba (záruka výrobce pro soukromé spotřebitele) v Evropském hospodářském prostoru je 2 roky podle záručních podmínek platných v daném místě. Záručními podmínkami nejsou dotčena žádná jiná práva nebo nároky, které vám náleží podle místních právních předpisů.

Podrobné informace o záruční době a záručních podmínkách ve vaší zemi získáte v zákaznickém servisu, u svého prodejce nebo na našich webových stránkách.

Originální náhradní díly v souladu s příslušnou směrnicí o ekodesignu, lze získat v zákaznickém servisu po dobu nejméně 4 let od data uvedení vašeho zařízení na trh v Evropském hospodářském prostoru.

Další technické údaje o servisu a možnosti objednání náhradních dílů naleznete na adrese:

<https://www.schneiderconsumer.com>.

Poprodejní servis

Pro technickou pomoc v případě poruchy nás kontaktujte na čísle 04 88 78 59 99. Pro informace o výrobku nebo podrobné objednání dílů volejte 01 61 44 02 70 a zvolte příslušnou možnost.

Dovozce: SCHNEIDER CONSUMER GROUP
12, rue Jules Ferry, 93110 Rosny-sous-Bois, FRANCIE

SCHNEIDER

www.schneiderconsumer.com

ELMAX STORE, a.s.

Topolová 777/2,

735 42 Těrlicko,

Česká republika

Záruční a pozáruční servis:

tel.: +420 599 529 251

email: hlaseni.reklamaci@elmax.cz

Prodej náhradních dílů: tel:

+420 599 529 250 email:

servis@elmax.cz