

SCHNEIDER

CHLADNIČKA

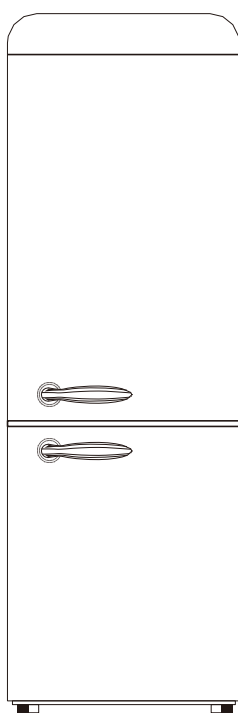

**SCCB250VBL, SCCB250VCR, SCCB250VVA, SCCB250VR,
SCCB250VB, SCCB250VP, SCCB250VACA, SCCB250VRIO,
SCCB250VCAN, SCCB250VFLO, SCCB250V**

Návod na obsluhu Pred použitím si pozorne prečítajte nasledujúce pokyny tohto spotrebiča. Tento návod si uschovajte pre budúce použitie.

BEZPEČNOSTNÉ POKYNY

Pred použitím spotrebiča si prečítajte všetky pokyny.

Pred použitím spotrebiča si pozorne prečítajte tento návod, aby ste presne vedeli, čo máte a čo nemáte robiť.

Nesprávne používanie spotrebiča môže byť nebezpečné, najmä pre deti.

Tento spotrebič je určený na použitie v domácnosti.

Tento spotrebič môžu používať deti vo veku najmenej 8 rokov a osoby so zníženými fyzickými, zmyslovými alebo duševnými schopnosťami alebo osoby s nedostatkom skúseností alebo znalostí, ak sú pod riadnym dohľadom alebo ak boli poučené o bezpečnom používaní spotrebiča a ak pochopili súvisiace riziká. Deti sa so spotrebičom nesmú hrať. Čistenie a údržbu vykonávanú užívateľom nesmú vykonávať deti bez dozoru.

Deti by mali byť pod dohľadom, aby sa so spotrebičom nehrali.

UPOZORNENIE: Udržujte všetky vetracie otvory v skrini spotrebiča alebo v zapustenej konštrukcii voľné.

VAROVANIE: Nepoužívajte iné mechanické zariadenia alebo iné prostriedky na urýchlenie procesu odmrazovania než tie, ktoré odporúča výrobca.

VAROVANIE: Nepoškodzujte chladiaci okruh.

VAROVANIE: V priestore na skladovanie potravín nepoužívajte elektrické spotrebiče, pokiaľ nie sú typu odporúčaného výrobcom.

Ak je napájací kábel poškodený, musí ho vymeniť výrobca, jeho popredajný servis alebo podobne kvalifikované osoby, aby sa predišlo nebezpečenstvu.

V tomto spotrebiči neskladujte výbušné látky, ako sú aerosóly obsahujúce horľavé pohonné hmoty.

- Pred likvidáciou spotrebiča: odstráňte dvierka a ponechajte police na mieste, aby sa v nich deti nemohli ľahko hrať.
- Nikdy nedovoľte deťom, aby so spotrebičom manipulovali alebo sa s ním hrali.
- Nikdy nečistite žiadnu časť spotrebiča pomocou horľavé kvapaliny. Výpary predstavujú nebezpečenstvo požiaru alebo môžu spôsobiť výbuch.
- V tomto spotrebiči ani v jeho blízkosti neskladujte ani nepoužívajte benzín alebo iné horľavé plyny či kvapaliny. Výpary môžu spôsobiť požiar alebo výbuch.
- Neinštalujte tento spotrebič na miestach s extrémnymi klimatickými podmienkami, ako je nedostatočné vetranie, teploty nižšie ako 16 °C alebo vyššie ako 38 °C.

Tento výrobok spĺňa platné európske bezpečnostné normy pre elektrické spotrebiče. Bol podrobený rozsiahlym testom, aby bola posúdená jeho bezpečnosť a spoľahlivosť.

Pred pripojením spotrebiča skontrolujte, či údaje na typovom štítku zodpovedajú údajom pre vašu inštaláciu.

Nevyhadzujte ich aj do životného prostredia. Odneste ho do špecializovaného strediska na recykláciu. Elektrická bezpečnosť tohto spotrebiča je zaistená iba v prípade, že je pripojený k elektrickej inštalácii vybavenej uzemnenou zástrčkou v dobrom stave v súlade s platnou normou. V prípade pochybností nechajte inštaláciu starostlivo skontrolovať kvalifikovaným technikom .

Pri používaní tohto spotrebiča, rovnako ako pri každom inom elektrickom spotrebiči, musíte dodržiavať určité základné pravidlá:

- Nedotýkajte sa spotrebiča mokrými alebo vlhkými rukami či nohami ;
- Pri odpájaní zástrčky zo zásuvky neťahajte za napájací kábel;
- Nenechávajte spotrebič vystavený poveternostným vplyvom ;
- Nedovoľte, aby spotrebič používali deti bez dozoru;
- Neodpájajte ani nezapájajte zástrčku do zásuvky .

Pred akýmkoľvek čistením alebo údržbou odpojte spotrebič od elektrickej siete vytiahnutím zástrčky alebo vypnutím hlavného vypínača ;

Zásuvka musí zostať prístupná aj po inštalácii spotrebiča.

- V prípade poruchy alebo poruchy spotrebič vypnite a nepoškodzuje ho.

VAROVANIE: Pri umiestňovaní spotrebiča dbajte na to, aby nedošlo k zachyteniu alebo poškodeniu napájacieho kábla.

VAROVANIE: Na zadnú stranu spotrebiča neumiestňujte mobilné zásuvky s viacerými zásuvkami ani prenosné zdroje napájania.

Deti vo veku od 3 do 8 rokov môžu nakladať a vykladať chladiace zariadenia.

Aby nedošlo ku kontaminácii potravín, postupujte podľa nižšie uvedených pokynov:

- Dlhodobé otvorenie dvierok môže viesť k výraznému zvýšeniu teploty v priestore spotrebiča.
- Pravidelne čistite povrchy, ktoré môžu prísť do styku s potravinami, a prístupné odtokové systémy.
- Surové mäso a ryby uchovávajte v chladničke vo vhodných nádobách, aby sa nedostali do kontaktu s inými potravinami alebo na ne nekvapkali.
- Dvojhviezdičkové priehradky na mrazené výrobky sú ideálne na skladovanie mrazených potravín, na skladovanie alebo výrobu ľadu a na výrobu kociek ľadu.

- Priehradky s jednou, dvoma a tromi hviezdčkami nie sú vhodné na zmrazovanie čerstvých potravín.
- Pokiaľ chladiaci spotrebič zostane dlhší čas prázdny, vypnite ho, odmrázte, vyčistite, vysušte a nechajte otvorené dvere, aby ste zabránili vzniku plesní v spotrebiči.

Spotrebič umiestnite k stene s odstupom maximálne 75 mm a maximálne 50 mm.

Tento chladiaci spotrebič nie je určený na použitie ako vstavaný spotrebič.

Odporúčaná doba skladovania zmrazených potravín v mrazničke. Tieto doby sa líšia v závislosti od typu potraviny. Potraviny, ktoré zmrazíte, môžete uchovávať 1 až 12 mesiacov (minimálne pri teplote $-18\text{ }^{\circ}\text{C}$).

Potraviny	Doba skladovania
Slanina, nákypy, mlieko	1 mesiac
Chlieb, zmrzlina, údeniny, koláče, pripravení kôrovce a mäkkýše, tučné ryby.	2 mesiace
Netučné ryby, mäkkýše, pizza, koláčiky a muffiny	3 mesiace
Šunka, koláče, sušienky, hovädzie a jahňacie kotlety, kúsky hydiny	4 mesiace
Maslo, zelenina (blanšírovaná), celé vajcia a žĺtky, varenie raci, mleté mäso (surové), bravčové mäso (surové)	6 mesiacov
Ovocie (sušené alebo v náleve), vaječné bielky, hovädzie mäso (surové), celé kura, jahňacie mäso (surové), ovocné koláče	12 mesiacov

Pri zmrazovaní čerstvých potravín s dátumom použiteľnosti / minimálnej trvanlivosti / dátumom spotreby je nutné ich zmraziť pred uplynutím tohto dátumu .

Skontrolujte, či potraviny už neboli zmrazené. Zmrazené potraviny, ktoré úplne rozmrzli, by sa nemali znovu zmrazovať.

Po rozmrazení je potrebné potraviny rýchlo spotrebovať.

- Aby ste zabránili skazeniu potravín v dôsledku prenosu choroboplodných zárodkov: nebalené živočíšne a rastlinné produkty skladujte v zásuvkách oddelene. To platí aj pre rôzne druhy mäsa.
- Pokiaľ musia byť potraviny z dôvodu nedostatku miesta uložené pohromade: zabaľte ich.
- Ovocie a zeleninu nikdy neskladujte na polici s mäsom alebo rybami.

Potraviny	Doba skladovania
Maslo	90 dní
Tvrдый сыр	110 dní
Mlieko	7 dní
Klobásy, údeniny	9 dní
Mäso	7 dní

Chladivo



**Nebezpečenstvo; riziko požiaru/
horľavé materiály**

UPOZORNENIE: Pri umiestňovaní spotrebiča dbajte na to, aby napájací kábel nie je zaseknutý alebo poškodený.

UPOZORNENIE: Na zadnú stranu zariadenia neumiestňujte viac zásuviek alebo prenosných napájacích zdrojov.

Chladivom obsiahnutým v okruhu tohto spotrebiča je izobután (R600a), šetrný k životnému prostrediu, ale horľavý plyn.

Pri preprave a inštalácii spotrebiča dbajte na to, aby ste nepoškodili žiadnu časť chladiaceho okruhu.

Na rozmrazovanie spotrebiča nepoužívajte žiadne ostré alebo špicaté nástroje.

Vnútri spotrebiča nepoužívajte žiadne elektrické spotrebiče.

LED osvetlenie nie je možné vymeniť. V prípade poruchy môže LED osvetlenie vymeniť iba autorizovaný technik.

Pokyny na inštaláciu spotrebiča nájdete v odseku "Návod na inštaláciu" nižšie .

Pre údržbu a čistenie spotrebiča , pozri odsek "Údržba a čistenie".



Vhodné pre potraviny

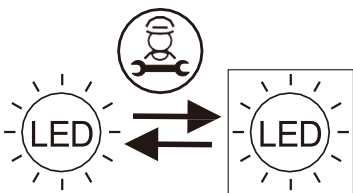

Svetelný zdroj (iba LED) môže vymeniť odborník. Tento výrobok obsahuje dva svetelné zdroje s triedou energetickej účinnosti G.

NÁVOD NA POUŽITIE

IDENTIFIKÁCIA ZARIADENIA

Výrobný štítok je umiestnený v chladničke na strane priliehajúcej k zásuvke na ovocie a zeleninu.

FUNKCIE

Najdôležitejšou funkciou tohto zariadenia je :

Automatické odmrázovanie chladiacej komory. Odmrazená voda sa privádza do nádrže umiestnenej na kompresore, kde sa odparuje teplom vznikajúcim pri procese chladenia.

POZOR!

Pri inštalácii chladničky je dôležité vziať do úvahy klimatickú triedu výrobku. Ak chcete zistiť, do ktorej klimatickej triedy patrí vaša chladnička, pozrite sa na výrobný štítok, ako je uvedené nižšie: V závislosti od klimatickej triedy chladnička pracuje správne v rozsahu okolitej teploty uvedenom v tabuľke.

Trieda	Symbol	Priemerná teplota okolia ° C
Subnormálna	SN	od + 10 do + 32
Normálna	N	od + 16 do + 32
Subtropická	ST	od + 16 do + 38
Tropická	T	od + 16 do + 43

ELEKTRICKÉ PRIPOJENIE

Skontrolujte, či sieťové napätie znesie hodnoty uvedené na výrobnom štítku.

Štítok je umiestnený za priehradkou na zeleninu vo vnútri chladničky .

Pokiaľ nie je zásuvka uzemnená alebo pokiaľ zástrčka nie je vhodná pre vašu elektrickú sieť, odporúčame vám obrátiť sa na odborníka.

Aby nedošlo k prehriatiu a popáleniu, nepoužívajte adaptéry ani odbočky.

Pokiaľ spotrebič nie je vybavený elektrickou zásuvkou, musí byť pripojený k elektrickej sieti pomocou vypínača pripojeného priamo k napájacím svorkám. Tento vypínač musí zaručovať jednopólové odpojenie spotrebiča s odstupom kontaktov najmenej 3 mm.

TECHNICKÁ POMOC

Pokiaľ chladnička nefunguje, skontrolujte pred zavolaním popredajného servisu, či je zástrčka správne zasunutá do zásuvky a či termostat nie je v polohe "0"; ak chladnička vydáva hluk, skontrolujte, či je v rovine a či sa zadná stena nedotýka žiadnych predmetov; pokiaľ chladnička nie je dostatočne výkonná, skontrolujte, či nie je vnútorný priestor plný, či sa dvere zatvárajú a či nie je kondenzátor plný prachu.

Pokiaľ je v dolnej časti chladničky (crisper a výsuvná polica) voda, skontrolujte, či nie je upchatý otvor pre odtok odmrzenej vody.

Za inštaláciu zodpovedá kupujúci. Naša spoločnosť nezodpovedá za škody spôsobené nesprávnou inštaláciou a odmieta všetku zodpovednosť v prípade, že uzemnenie nezodpovedá platným národným normám.

Po skončení životnosti spotrebiča s použitím chladiaceho plynu R600a (izobután) a horľavého plynu vo vnútri izolačnej peny je potrebné spotrebič pripraviť na bezpečnú likvidáciu. Informácie o tejto činnosti získate u svojho dôveryhodného predajcu alebo na príslušnom miestnom úrade.

UPOZORNENIE: Nepoškodujte chladiaci okruh.

OPIS SPOTREBIČA

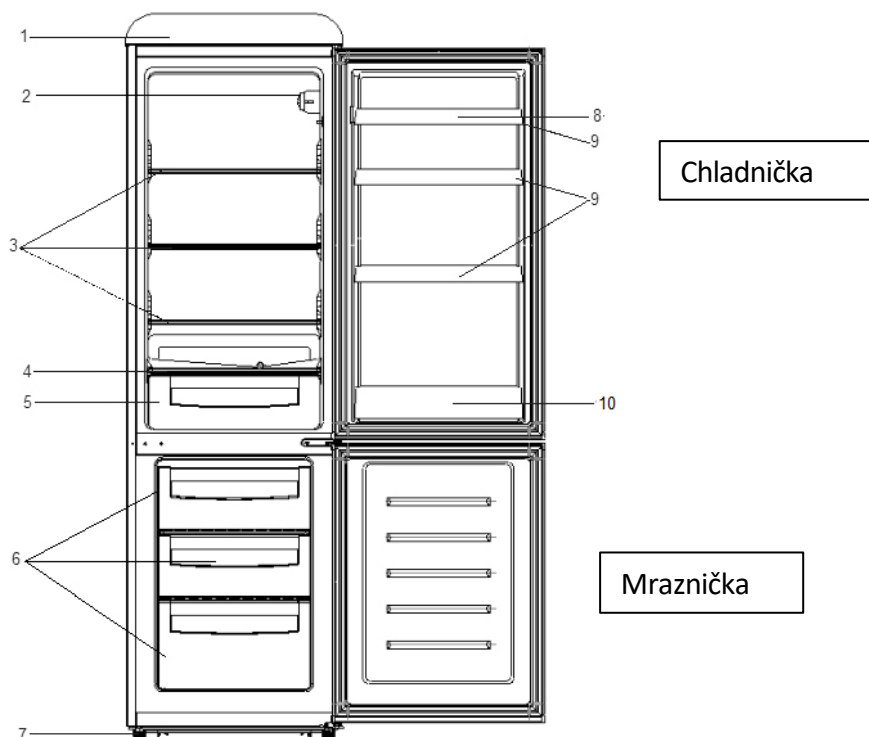

1. Horná časť chladničky
2. Termostat
3. Police v chladničke
4. Kryt zásuvky na zeleninu
5. Zásuvka na zeleninu
6. Zásuvky
7. Nastaviteľná nôžka
8. Priehradka na vajcia
9. Police
10. Police na fľaše

REGULÁCIA TEPLoty

Chladnička sa ovláda gombíkom na reguláciu teploty umiestneným vo vnútri, v pravom hornom rohu.

Nastavte ovládací gombík podľa svojich osobných preferencií.

0: vypnuté

1 : najmenej chladné nastavenie

7 : najchladnejšie nastavenie



- V polohe vypnuté (0) spotrebič nepracuje (chladiaci systém je zastavený), ale napájanie nie je prerušené .

- Prevádzková doba a teplota závisí od umiestnenia chladničky s mrazničkou.

- Pri prvom použití spotrebiča alebo po rozmrazení nastavte ovládací gombík na najchladnejšie nastavenie po dobu najmenej 2 hodín a potom na stredné nastavenie.

Pokyny na inštaláciu

1. Dbajte na to, aby spotrebič zostal počas prepravy vo vzpriamenej polohe . Pri preprave nenakláňajte spotrebič o viac ako 45 stupňov. Nevyvíjajte tlak na kondenzátor, dvere alebo madlo dverí, aby nedošlo k deformácii alebo narušeniu prevádzky chladničky.

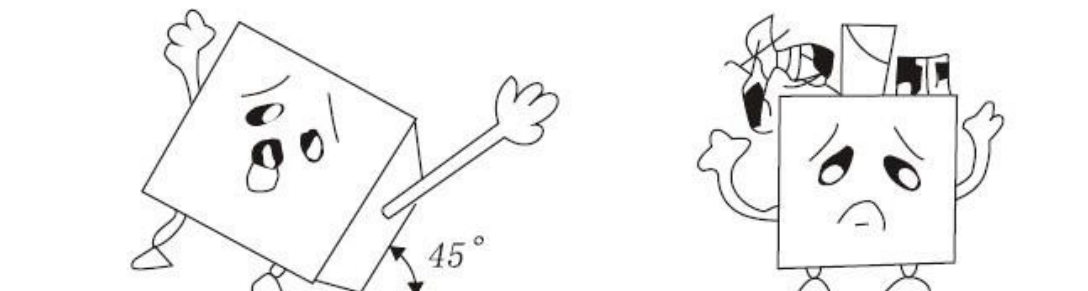

2. Uistite sa, že okolo chladničky je dostatok priestoru pre jej správnu funkciu. V zadnej časti a po stranách spotrebiča ponechajte niekoľko centimetrov voľného priestoru, aby mohol cirkulovať vzduch a chladiť kompresor. Ponechajte tiež asi 30 cm nad kompresorom.

3. Spotřebič umístíte mimo dosahu přímého slunečního záření a zdrojů tepla (kachel, kúrenie, radiátory atď.). Přímé sluneční světlo může poškodit akrylový povlak a zdroje tepla mohou zvýšit spotřebu elektrické energie. Extrémně nízké okolní teploty mohou také způsobit poruchy. Spotřebič neumístějte na vlhká místa. Pokud je ve vzduchu příliš veľa vlhkosti, na výparníku sa rýchlo vytvorí námraza.

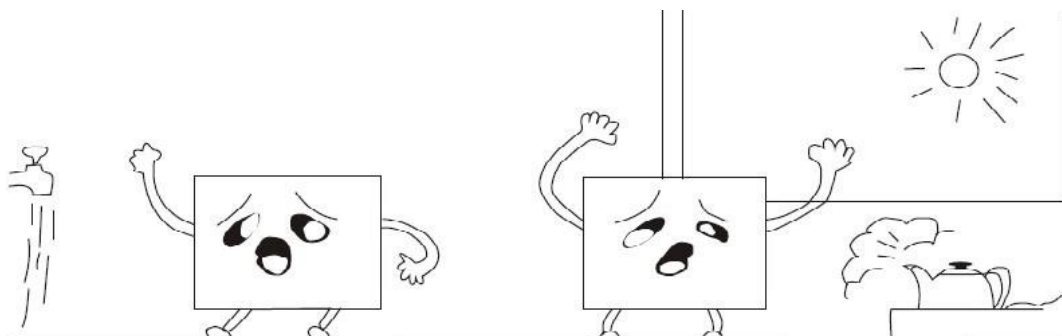

4. Spotřebič je dodávaný s dvoma plastovými koncovkami (v plastovom sáčku v návode na použitie). Po nasadení týchto koncoviek už nie je možné spotřebič pritlačiť k stene, aby bolo zaistené dostatočné vetranie. Vložte koncové krytky do príslušných otvorov v zadnej časti spotřebiča a potom ich zaskrutkujte .

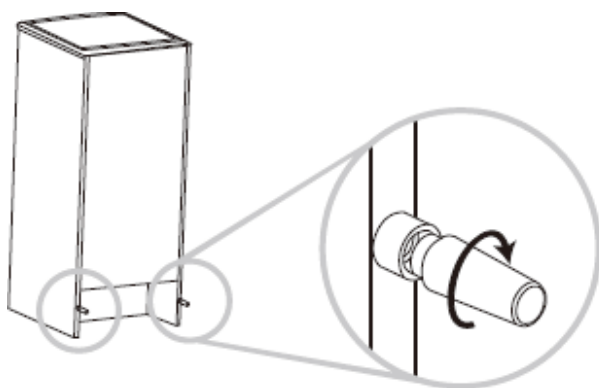

Umístíte spotřebič k stěně s volným priestorom maximálne 50-75 mm .

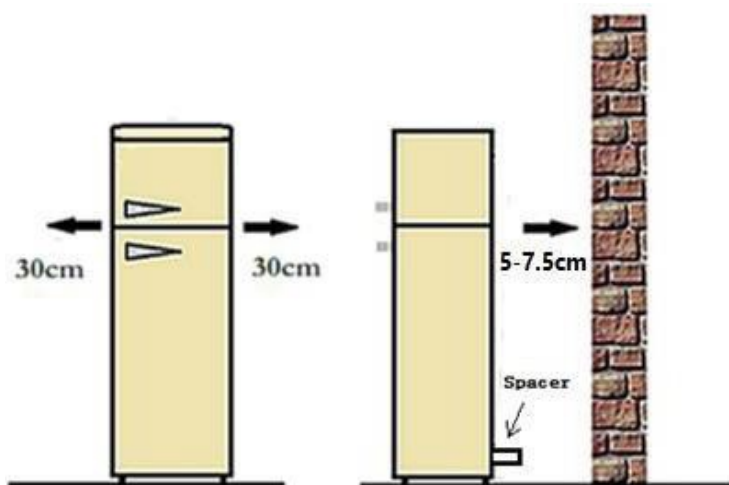

Umiestnenie

Chladničku inštalujte na mieste, kde okolitá teplota zodpovedá klimatickej triede uvedenej na výrobnom štítku spotrebiča:

Trieda	Symbol	Priemerná teplota okolia ° C
Subnormálna	SN	od + 10 do + 32
Normálna	N	od + 16 do + 32
Subtropická	ST	od + 16 do + 38
Tropická	T	od + 16 do + 43

PRE CHLADIACE ZARIADENIA S KLIMATICKOU TRIEDOU:

- Subnormálna (SN): tento chladiaci prístroj je určený na použitie pri teplotách okolia medzi 10 °C a 32 °C;
- Normálny (N): tento chladiaci prístroj je určený na použitie pri teplotách okolia medzi 16 °C a 32 °C;
- Subtropická (ST): tento chladiaci prístroj je určený na použitie pri teplotách okolia medzi 16 °C a 38 °C;
- Tropická (T): tento chladiaci prístroj je určený na použitie pri teplotách okolia medzi 16 °C a 43 °C.

Význam systému označovania mrazničiek*

Mrazničky s 1 (*), 2 (**) a 3 hviezdčkami (***) nie sú vhodné na zmrazovanie čerstvých potravín.

Dvojhviezdičkové (**) a trojhviezdičkové (***) mrazničky sú vhodné na skladovanie zmrazených (pred-mrazených) potravín a ľadu alebo na výrobu ľadu a ľadových kociek.

PRIESTOR	HVIEZDY (*)	TEPLOTA	VHODNÉ POTRAVINY
MRAZNIČKA	(***) *	$\leq -18\text{ C}^{\circ}$	<ul style="list-style-type: none"> ➤ Vhodné pre morské plody (ryby, krevety, mäkkýše), sladkovodné a mäsové výrobky. ➤ Odporúčaná doba skladovania: 3 mesiace <p>i Vhodné na zmrazovanie čerstvých potravín.</p>
MRAZNIČKA	***	$\leq -18\text{ C}^{\circ}$	<ul style="list-style-type: none"> ➤ Vhodné pre morské plody (ryby, krevety, mäkkýše), sladkovodné a mäsové výrobky. ➤ Odporúčaná doba skladovania: 3 mesiace <p>i Nie je vhodný na zmrazovanie čerstvých potravín.</p>
MRAZNIČKA	**	$\leq -12\text{ C}^{\circ}$	<ul style="list-style-type: none"> ➤ Vhodné pre morské plody (ryby, krevety, mäkkýše), sladkovodné a mäsové výrobky. ➤ Odporúčaná doba skladovania: 2 mesiace <p>i Nie je vhodný na zmrazovanie čerstvých potravín.</p>
MRAZNIČKA	*	$\leq -6\text{ C}^{\circ}$	<ul style="list-style-type: none"> ➤ Vhodné pre morské plody (ryby, krevety, mäkkýše), sladkovodné a mäsové výrobky. ➤ Odporúčaná doba skladovania: 1 mesiac <p>i Nie je vhodný na zmrazovanie čerstvých potravín.</p>
0* - ODDIEL	-	-6 C° – 0 C°	<ul style="list-style-type: none"> ➤ Vhodné pre čerstvé mäsové výrobky (bravčové, hovädzie, kuracie atď.) a spracované potraviny spotrebované alebo spracované počas toho istého dňa alebo počas nasledujúcich troch dní po uskladnení (max.). <p>i Nie je vhodná na zmrazovanie potravín ani na skladovanie zmrazených potravín.</p>

Miesto inštalácie _

Chladničku inštalujte v dostatočnej vzdialenosti od zdrojov tepla, ako sú radiátory, ohrievače vody, priame slnečné svetlo a pod. Dbajte na to, aby vzduch mohol voľne cirkulovať okolo zadnej časti konštrukcie spotrebiča. Aby bol zaručený najlepší výkon, keď je spotrebič inštalovaný pod nástennou skrinkou, zaistite, aby minimálna vzdialenosť medzi hornou časťou konštrukcie a nástennou skrinkou bola aspoň 100 mm.

V ideálnom prípade sa však vyhnite umiestneniu chladničky pod nástennú skrinku. Presné vyrovnanie spotrebiča umožňujú nivelačné nožičky umiestnené v základni konštrukcie.



Pozor! Vždy musí byť možné spotrebič odpojiť od elektrickej siete. Zástrčka preto musí byť po inštalácii ľahko prístupná.

Tento výrobok je v súlade s požiadavkami smerníc 2014/35/EÚ a 2014/30/EÚ.



Pred použitím spotrebiča si prečítajte všetky pokyny.

- Tento spotrebič je určený iba na domáce a vnútorné použitie.
- Deti by mali byť pod dohľadom, aby sa so spotrebičom nehrali.
- VAROVANIE: Udržujte všetky vetracie otvory v kryte spotrebiča, jeho vonkajšej časti a montážnu konštrukciu bez prekážok.
- VAROVANIE: Nepoškodujte chladiaci okruh.
- VAROVANIE: Nepoužívajte iné mechanické zariadenia alebo iné prostriedky na urýchlenie procesu odmrazovania než tie, ktoré odporúča výrobca.
- VAROVANIE : V priestore na uchovávanie potravín nepoužívajte elektrické spotrebiče, pokiaľ nie sú typu odporúčaného výrobcom.
- Pred likvidáciou spotrebiča: odstráňte dvierka a ponechajte police na mieste, aby sa v nich deti nemohli ľahko hrať.
- Nikdy nedovoľte deťom, aby so spotrebičom manipulovali alebo sa s ním hrali.
- Nikdy nečistite časti spotrebiča horľavými kvapalinami. Výpary predstavujú nebezpečenstvo požiaru alebo môžu spôsobiť výbuch.
- V blízkosti tohto spotrebiča neskladujte ani nepoužívajte benzín alebo iné horľavé plyny či kvapaliny. Výpary môžu spôsobiť požiar alebo výbuch.
- Neinštalujte tento spotrebič na miestach s extrémnymi klimatickými podmienkami, ako sú: nedostatočné vetranie, teploty nižšie ako 10 °C alebo vyššie ako 30 °C.

Chladná zóna

Tu by ste mali skladovať potraviny, ktoré môžu vydržať dlhšie, ak ich uchováte čerstvé. Mlieko, jogurty, ovocné šťavy, tvrdé syry, napríklad čedar.

Fľaše a iné otvorené poháre od šalátových dresingov, omáčok a džemov. Tuky, ako je maslo, margarín, nízkotučné nátierky, vyprážané potraviny a masť. Vajcia.

Najchladnejšia zóna: 1 až 5 °C

Sem by ste mali ukladať potraviny, ktoré treba uchovávať v chlade, aby boli bezpečne uskladnené. Všeobecne sa jedná o všetky čerstvé produkty, ktorých dátum spotreby je spojený so skladovacou teplotou +4 °C alebo nižšou.

- Surové, tepelne neupravené potraviny by mali byť vždy zabalené.
- Predvarené chladené potraviny, napr. potraviny pripravené na jedenie, mäsové koláče, mäkké syry.
- Predvarené mäso, napríklad šunka .
- Pripravené šaláty (vrátane miešaných, sekaných, vopred umytých, balených zelených šalátov, ryže, zemiakového šalátu atď.).
- Dezerty, napríklad tvarohový krém, domáce jedlo a zvyšky alebo krémové torty.

Priehradka na zeleninu

Jedná sa o najvlhšiu časť chladničky .

Zelenina, ovocie, kúsky čerstvého šalátu, napr. celý neumytý šalát, celé paradajky, reďkovky atď...
ODPORÚČAME, ABY VŠETKY PRODUKTY BOLI ZABALENÉ.

POZNÁMKA :

Surové MÄSO, KURACIE MÄSO A RYBY VŽDY ZABAĽTE A ULOŽTE NA NAJNIŽŠEJ POLICI V SPODNEJ ČASTI CHLADNIČKY. TÝMTO SPÔSOBOM NEBUDÚ KVAPAŤ NA OSTATNÉ POTRAVINY ALEBO SA ICH DOTÝKAŤ. NESKLADUJTE HORĽAVÉ PLYNY ALEBO KVAPALINY.

Mraznička

Horná zásuvka mrazničky

Skladovanie mrazených potravín, napríklad zmrzliny.

Stredná/dolná zásuvka mrazničky

Skladovanie čerstvého mäsa a rýb alebo suchých potravín rozdelených na malé porcie.

Upozornenie:

Ak chcete získať ďalší priestor, môžete potraviny uložiť po vybratí zásuviek a zásobníka/formy na ľadové kocky.

Objem mraziaceho priestoru sa vypočíta po vybratí zásobníka/formy na ľadové kocky, zásuvky na ľad a hornej a strednej zásuvky mrazničky.

Balenie potravín

Zabaľte si jedlo v porciách prispôsobených vašim potrebám.

Porcie ovocia a zeleniny by nemali presiahnuť 1 kg, zatiaľ čo porcie mäsa môžu mať až 2,5 kg.

Menšie porcie sa zmrazujú rýchlejšie a pomáhajú zachovať kvalitu potravín pri rozmrazovaní a príprave pokrmov.

Pred podávaním je dôležité zabaľiť potraviny do vzduchotesných vrecúšok alebo nádob.

Zmrazte ich, aby nestratili chuť alebo nevyschli.

Potraviny zabaľte, vypustite vzduch a vrecko alebo nádobu uzavrite.

Vhodný obal:

Plastové vrecká, strečové fólie, hliníkové fólie a mraziace tácky. Tieto obaly môžete zakúpiť u svojich obvyklých predajcov.

Nevhodný obal:

Baliaci papier, mastný papier alebo celofán, vložky do odpadkových košov alebo už použité vrecká.

Vhodné tesniace pomôcky :

Gumičky, plastové sponky, šnúrky, viazacie vrecká do mrazničky alebo podobné pomôcky. Fólie a plastové vrecká je možné uzavrieť špeciálnou žehličkou alebo lisom.

Pred vložením balenia do mrazničky ho označte štítkom s popisom obsahu a dátumom zmrazenia.

Bezpečnostné opatrenia:

1. Spotrebič zapojte do riadne inštalovanej a uzemnenej zásuvky . Nikdy (z akéhokoľvek dôvodu) neprerušujte ani neodstraňujte tretí (zemniaci) vodič z napájacieho kábla. Všetky otázky týkajúce sa napájania alebo uzemnenia odovzdajte kvalifikovanému elektrikárovi alebo stredisku oprávnenému na prácu s týmto typom výrobku.
Upozornenie: Pri nesprávnom použití uzemnenej zástrčky hrozí nebezpečenstvo úrazu elektrickým prúdom.
2. Inštalčná zásuvka musí byť vždy uzemnená . Pokiaľ nie je zásuvka uzemnená, nesmiete spotrebič pripojiť k elektrickej sieti.

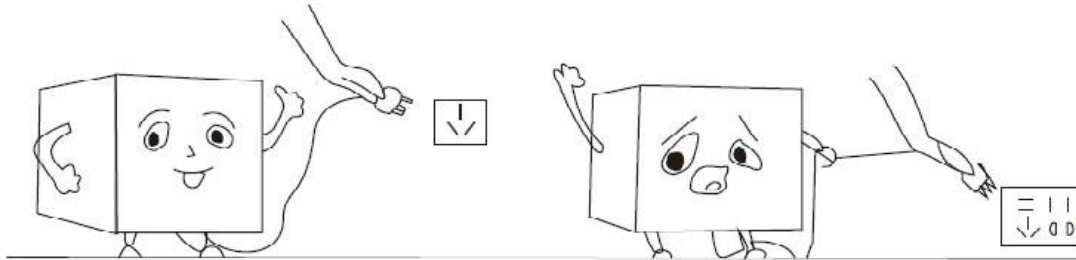

3. Nelejte vodu na chladničku: môže to spôsobiť poruchu zariadenia alebo úraz elektrickým prúdom .
4. V blízkosti tohto spotrebiča neskladujte ani nepoužívajte benzín alebo iné horľavé plyny či kvapaliny. Výpary môžu spôsobiť požiar alebo výbuch.

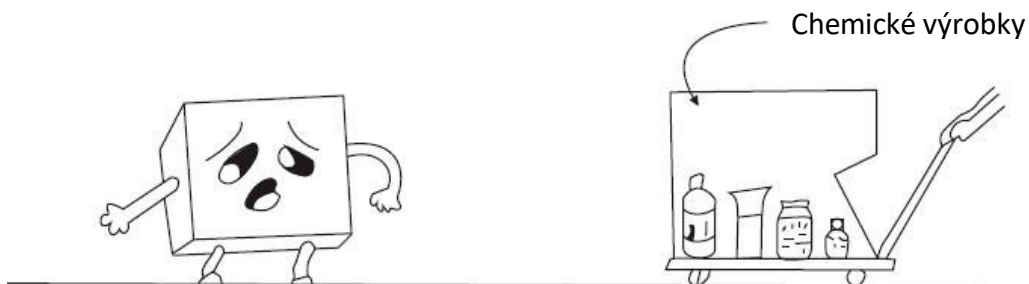

Použitie:

1. Pred pripojením spotrebiča k elektrickej sieti ho nechajte asi dve hodiny stáť, aby ste znížili riziko poruchy chladiaceho systému v dôsledku manipulácie počas prepravy. Pred pridaním potravín nechajte výrobok bežať približne 2/3 hodiny.
UPOZORNENIE: Aby sa zabránilo nebezpečenstvu spôsobenému nestabilitou spotrebiča, musí byť inštalovaný a zaistený v súlade s pokynmi uvedenými v návode na inštaláciu.
2. Použitie termostatu:
Teplotu v chladničke regulujete otáčaním gombíka termostatu sprava doľava. Termostat je možné nastaviť do ľubovoľnej polohy od "0" (vypnuté) do "7" (najchladnejšie).
Pre bežné použitie zvolte polohu "5" .
3. Do spotrebiča nekladajte príliš veľa potravín. Neotvárajte dvierka príliš často, aby ste udržali vnútornú teplotu a ušetrili elektrickú energiu.

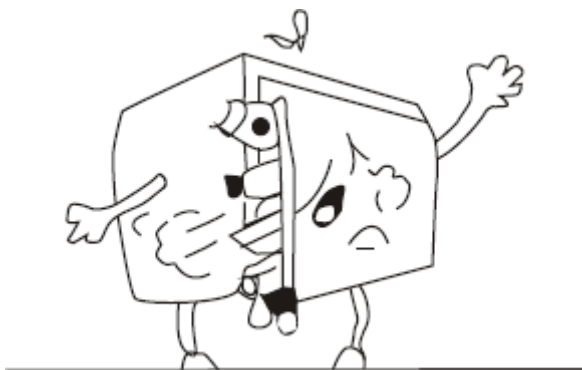

Odmrazovanie :

Pre zaistenie správnej funkcie spotrebiča je nutné vykonávať odmrazovanie aspoň raz ročne. aspoň raz ročne alebo keď je vrstva ľadu väčšia ako 10 mm.

Čas od času môžete vytvorenú vrstvu ľadu odstrániť pomocou škrabky alebo iného plastového nástroja.

NA ROZMRAZOVANIE NIKDY NEPOUŽÍVAJTE KOVOVÉ NÁSTROJE ALEBO ELEKTRICKÉ SPOTREBIČE.

Varovanie:

- Pri odmrazovaní nikdy nepoužívajte ostré alebo kovové predmety na odstránenie ľadu z povrchu výparníka, pretože by mohlo dôjsť k jeho poškodeniu.

- Po viac ako 15 minútach znova pripojte napájanie.

Rozmrazovanie:

Na rozmrazovanie spotrebiča si vyberte obdobie, kedy nie je príliš vyťažený. Vyberte všetky potraviny a umiestnite ich do inej chladničky alebo na veľmi chladné miesto. Nastavte termostat do polohy vypnuté (0), odpojte spotrebič zo zásuvky a otvorte dvere. Akonáhle sa námraza rozpustí, odstráňte vodu a vysušte vnútro chladničky.

Počkajte 15 minút a potom spotrebič znova pripojte . Chladničku potom môžete znova spustiť otočením termostatu na požadované nastavenie .

STAROSTLIVOSŤ A ÚDRŽBA

1. Čistenie chladničky :

- Odpojte spotrebič zo zásuvky

- Vnútro umyte horúcou vodou s roztokom hydrogén uhličitanu. K tomu pridajte asi polievkovú lyžicu hydrogén uhličitanu do litra vody.

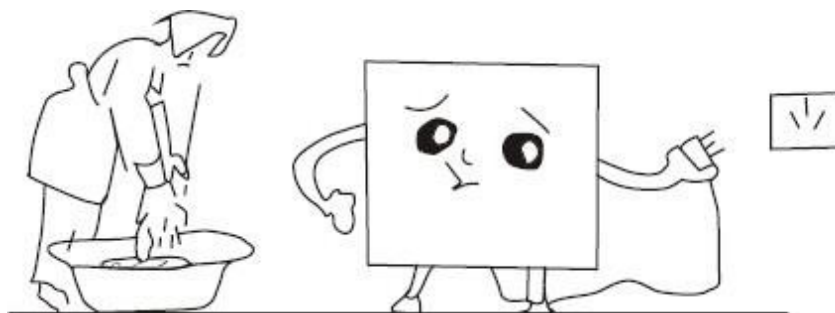

2. Umyte police a podnosy jemným roztokom umývacieho prostriedku. Vonkajšiu časť spotrebiča čistite jemným čistiacim prostriedkom a horúcou vodou.

3. Na čistenie chladničky nikdy nepoužívajte kyseliny, rozpúšťadlá, benzín alebo podobné prostriedky, pretože by mohli poškodiť lak alebo plastové časti spotrebiča .

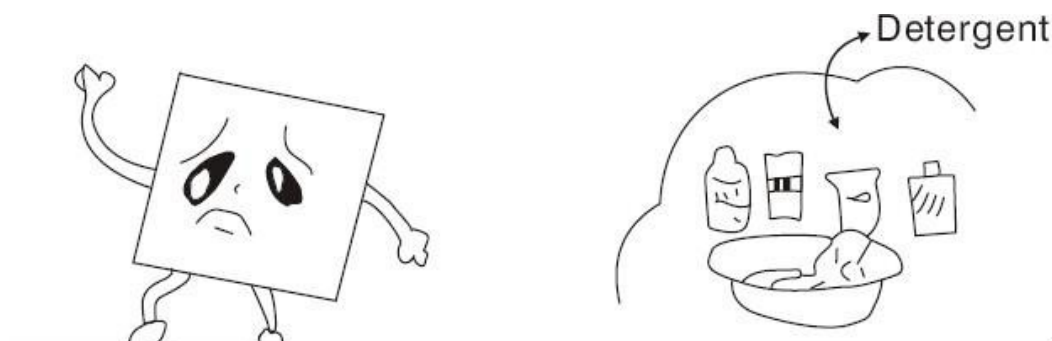

SPRIEVODCA RIEŠENÍM PROBLÉMOV

1. Nefunguje chladnička, nefunguje svetlo :
 - Spotrebič nie je zapojený do siete
 - Vypínač je vo vypnutej polohe.
2. Chladnička nie je dostatočne vychladená :
 - Teplota termostatu nie je správne nastavená.
 - Vonkajšie prostredie môže vyžadovať vyššie nastavenie.
 - Dvere sa otvárajú príliš často alebo nie sú úplne zatvorené.
 - Tesnenie dverí nie je dostatočne tesné .
 - Medzi spotrebičom a stenami za ním a po stranách nie je dostatočný priestor.
3. Zdá sa, že chladnička vydáva príliš veľa hluku :
 - Hluk môže byť spôsobený prúdením chladiva, čo je normálne.
 - Na konci každého cyklu môžete počuť bublavé zvuky spôsobené prúdením chladiva v spotrebiči.
 - Zmršťovanie a rozpínanie vnútorných stien môže spôsobovať praskanie a vŕzganie.
 - Spotrebič nie je v rovine.

Poznámky:

Spotrebič neumiestňujte na vlhké miesta. Pokiaľ je vo vzduchu príliš veľa vlhkosti, na výparníku sa rýchlo vytvorí námraza.

V období vysokej relatívnej vlhkosti môže na povrchu chladničky dochádzať ku kondenzácii vlhkosti. Nejedná sa o závalu. Vyčistite povrch. Pokiaľ chladnička ani po všetkých týchto kontrolách nefunguje správne, bezodkladne kontaktujte technický servis.

Pre uplatnenie záruky si uschovajte faktúru alebo doklad o kúpe výrobku. V prípade akýchkoľvek otázok počas používania sa obráťte na miestnu predajňu.

LIKVIDÁCIA PRÍSTROJE



Európska smernica 2012/19/EÚ o odpadových elektrických a elektronických zariadeniach (OEEZ) vyžaduje, aby sa použité domáce spotrebiče nevyhadzovali do bežného komunálneho odpadu. Použité zariadenia musia byť zbierané oddelene, aby sa optimalizovala miera využitia a recyklácie materiálov, z ktorých sú vyrobené, a znížil sa dopad na ľudské zdravie a životné prostredie.

Tento symbol je umiestnený na všetkých výrobkoch, aby pripomínal povinnosti triedeného zberu. Spotrebiteľia by sa mali obrátiť na miestne úrady alebo na svojho predajcu ohľadom postupu pri zbere odpadu.

Informácie o význame dodržiavania predpisov



Označenie CE znamená, že výrobok spĺňa hlavné požiadavky európskych smerníc 2014/35/EÚ (nízke napätie), 2014/30/EÚ (elektromagnetická kompatibilita), 2011/65/EÚ (obmedzenie používania niektorých nebezpečných látok v EEZ).

Náhradné diely a príslušenstvo

Náhradné diely a príslušenstvo pre váš spotrebič sú k dispozícii na našich špecializovaných webových stránkach www.expercare.fr. Pri objednávaní dielov uveďte model vášho spotrebiča.

NAJCHLADNEJŠIA ČASŤ CHLADNIČKY



Symbol označuje umiestnenie najchladnejšej oblasti chladničky. Táto oblasť je dole ohraničená sklom zásuvky na zeleninu a hore symbolom alebo policou umiestnenou v rovnakej výške.

Aby bola zaručená teplota v tejto zóne, dbajte na to, aby ste polohu tejto police nemerili. U chladničiek s núteným obehom vzduchu (vybavených ventilátorom alebo pri modeloch No Frost) sa symbol najchladnejšej zóny nezobrazuje, pretože teplota v nich je rovnomerná.

INŠTALÁCIA INDIKÁTORA TEPLoty

Aby ste mohli chladničku správne regulovať, je vybavená ukazovateľom teploty, ktorý vám umožní skontrolovať priemernú teplotu v najchladnejšej zóne. POZOR: Tento indikátor je určený iba pre prácu s vašou chladničkou. Uistite sa, že ho nepoužívate v inej chladničke (najchladnejšia zóna nie je totožná), ani na iné použitie.

KONTROLA TEPLoty V NAJCHLADNEJŠEJ ZÓNE

Vďaka ukazovateľu teploty môžete pravidelne kontrolovať, či je teplota v najchladnejšej zóne správna. Teplota vo vnútri chladničky závisí od mnohých faktorov, ako je okolitá teplota v miestnosti, množstvo uložených potravín a početnosť otvárania dverí. Tieto faktory zohľadnite pri nastavovaní spotrebiča.

Pokiaľ indikátor ukazuje "OK", znamená to, že termostat je správne nastavený a vnútorná teplota je správna.

Pokiaľ je farba indikátora biela, znamená to, že je teplota príliš vysoká. V takom prípade zvýšte nastavenie termostatu a počkajte 12 hodín, kým indikátor znovu skontrolujete.

Po vložení alebo otvorení dvierok môže indikátor po niekoľkých okamihoch zbelieť.



Správne
nastavenie

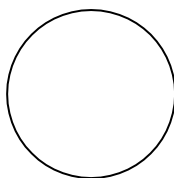

Príliš vysoká teplota, nastavenie
termostatu

Tipy – Úspora energie

Spotrebič inštalujte v chladnej, suchej a dobre vetranej miestnosti.

Dbajte na to, aby ste spotrebič nevystavovali priamemu slnečnému žiareniu, a nikdy ho neumiestňujte do blízkosti priameho zdroja tepla (napríklad do blízkosti radiátora).

Nikdy neupchávajúce vetracie otvory alebo mriežky spotrebiča. Pred vložení potravín do spotrebiča ich nechajte vychladnúť. Mrazené výrobky vložte do chladničky, aby sa rozmrazili.

Nízka teplota zmrazených výrobkov pomôže potraviny v chladničke ochladiť.

Keď sa v mrazničke nahromadí ľad, odmrazte ju. Silná vrstva ľadu pravdepodobne zhoršuje prenos chladu na mrazené produkty, a tým zvyšuje spotrebu energie spotrebiča.

Pri ukladaní alebo vyberaní potravín zo spotrebiča nenechávajúce dvierka spotrebiča príliš dlho otvorené.

Čím kratší čas necháte dvere otvorené, tým menej ľadu sa v mrazničke vytvorí.

Keď potraviny zmrazujete alebo ich chcete uložiť do mrazničky, vložte ich priamo do hornej priehradky mrazničky.

INFORMAČNÝ LIST NA NARIADENIE O OZNAČOVANÍ ENERGETICKÝMI ŠTÍTKAMI: 2019/2016/UE

Informačný list výrobku podľa nariadenia EÚ č. 2019/2016 Energetické štítkovanie chladiacich zariadení nájdete pod adresou URL alebo QR kódom uvedeným na energetickom štítku.

SCCB250VCR - URL: <https://eprel.ec.europa.eu/qr/369879>

SCCB250VBL - URL: <https://eprel.ec.europa.eu/qr/369880>

SCCB250VP - URL: <https://eprel.ec.europa.eu/qr/369881>

SCCB250VVA - URL: <https://eprel.ec.europa.eu/qr/369883>

SCCB250VB - URL: <https://eprel.ec.europa.eu/qr/369884>

SCCB250VR - URL: <https://eprel.ec.europa.eu/qr/369885>

SCCB250VACA - URL: <https://eprel.ec.europa.eu/qr/495776>

SCCB250VRIO - URL: <https://eprel.ec.europa.eu/qr/495780>

SCCB250VCAN - URL: <https://eprel.ec.europa.eu/qr/495781>

SCCB250VFLO - URL: <https://eprel.ec.europa.eu/qr/495785>

SCCB250VHAW - URL: <https://eprel.ec.europa.eu/qr/495789>

ZÁRUKA

Záruka sa nevzťahuje na opotrebitelné časti výrobku ani na problémy či poškodenia vzniknuté v dôsledku:

- (1) povrchové poškodenie spôsobené bežným opotrebovaním ;
- (2) poruchy alebo poškodenie spôsobené kontaktom s kvapalinami, koróziou spôsobenou hrdzou alebo hmyzom;
- (3) akúkoľvek nehodu, zneužitie, nesprávne použitie, neoprávnenú úpravu, demontáž alebo opravu;
- (4) akúkoľvek nesprávnu údržbu, použitie, ktoré nie je v súlade s návodom na použitie výrobku, alebo pripojenie k nesprávnemu napätiu;
- (5) akékoľvek použitie príslušenstva, ktoré nebolo dodané alebo schválené výrobcom.

Záruka zaniká, pokiaľ je odstránený výrobný štítok a/alebo číslo výrobku.

Záruka na výrobok a náhradné diely

Podľa podmienok príslušnej záruky výrobcu je využitie zákazníckeho servisu bezplatné. Minimálna záručná doba (záruka výrobcu pre súkromných spotrebiteľov) v Európskom hospodárskom priestore je 2 roky podľa záručných podmienok platných v danom mieste. Záručnými podmienkami nie sú dotknuté žiadne iné práva alebo nároky, ktoré vám patria podľa miestnych právnych predpisov.

Podrobné informácie o záručnej dobe a záručných podmienkach vo vašej krajine získate v zákazníckom servise, u svojho predajcu alebo na našich webových stránkach.

Originálne náhradné diely v súlade s príslušnou smernicou o ekodizajne, je možné získať v zákazníckom servise po dobu najmenej 4 rokov od dátumu uvedenia vášho zariadenia na trh v Európskom hospodárskom priestore.

Ďalšie technické údaje o servise a možnosti objednania náhradných dielov nájdete na adrese:

<https://www.schneiderconsumer.com>.

Popredajný servis

Pre technickú pomoc v prípade poruchy nás kontaktujte na čísle 04 88 78 59 99. Pre informácie o výrobku alebo podrobné objednanie dielov volajte 01 61 44 02 70 a zvolte príslušnú možnosť.

Dovozca: SCHNEIDER CONSUMER GROUP
12, rue Jules Ferry, 93110 Rosny-sous-Bois , FRANCÚZSKO

SCHNEIDER

www.schneiderconsumer.com

ELEKTRO STORE SK, s.r.o.

Horná 116

022 01 Čadca

Slovenská republika

Záručný a pozáručný servis:

tel.: +421 915 473 787

email: hlaseni.reklamaci@elmax.cz

Predaj náhradných dielov:

tel: +421 915 473 787

email: servis@elmax.cz